

# vestfrost

UA

**ВБУДОВАНИЙ ХОЛОДИЛЬНИК**  
Інструкція користувача

EN

**BUILT IN LARDER**  
User manual

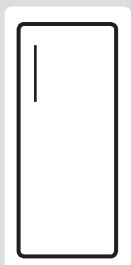

**IR 2795 E**

# Зміст

<b>ПЕРЕД ВИКОРИСТАННЯМ .....</b>	<b>2</b>
Загальні попередження .....	2
Попередження щодо техніки безпеки .....	6
Встановлення та експлуатація холодильника .....	6
Перед використанням холодильника .....	7
<b>ЧАСТИНИ ТА ВІДСІКИ ПРИСТРОЮ .....</b>	<b>8</b>
<b>ІНФОРМАЦІЯ ЩОДО ВИКОРИСТАННЯ .....</b>	<b>9</b>
Панель керування .....	9
Кнопка для встановлення температури у відділеннях холодильника .....	9
Сигнальний індикатор .....	9
Режим швидкого охолодження .....	9
Попередження щодо регулювання температури .....	10
Аксесуари .....	11
Регулятор вологості .....	11
Регульована дверна полиця (у деяких моделях) .....	11
<b>РОЗТАШУВАННЯ ПРОДУКТІВ У ПРИСТРОЇ .....</b>	<b>12</b>
<b>ЧИЩЕННЯ ТА ОБСЛУГОВУВАННЯ .....</b>	<b>13</b>
<b>ЧИЩЕННЯ ТА ОБСЛУГОВУВАННЯ .....</b>	<b>14</b>
Видалення льоду з холодильної камери .....	14
<b>ТРАНСПОРТУВАННЯ ТА ЗМІНА МІСЦЯ РОЗТАШУВАННЯ .....</b>	<b>15</b>
<b>ПЕРЕД ЗВЕРНЕННЯМ ДО ЦЕНТРУ ПІСЛЯПРОДАЖНОГО ОБСЛУГОВУВАННЯ .....</b>	<b>16</b>
<b>ПОРАДИ ЩОДО ЕКОНОМІЇ ЕНЕРГІЇ .....</b>	<b>18</b>

## Загальні попередження

**ПОПЕРЕДЖЕННЯ:** Слідкуйте за тим, щоб у вентиляційних отворах корпусу та внутрішній конструкції не було сторонніх предметів.

**ПОПЕРЕДЖЕННЯ:** Не застосовуйте механічні пристрої та інші засоби для прискорення процесу розморожування окрім тих, які рекомендує виробник.

**ПОПЕРЕДЖЕННЯ:** Не використовуйте електричні прилади у відсіках для зберігання харчових продуктів, окрім рекомендованих виробником пристрою.

**ПОПЕРЕДЖЕННЯ:** Не допускайте пошкодження холодильного контуру.

**ПОПЕРЕДЖЕННЯ:** Щоб уникнути небезпеки через нестійкість пристрою, він має бути встановлений у відповідності з інструкціями.

**ПОПЕРЕДЖЕННЯ:** Розміщуючи прилад, не допускайте заземлення або пошкодження шнуру живлення.

**ПОПЕРЕДЖЕННЯ:** Не розташовуйте багатомісні розетки або переносні джерела живлення з заднього боку приладу.

Символ ISO 7010 W021



Попередження: Ризик пожежі / легкозаймисті матеріали

- Якщо у приладі використовується холодильний агент R600a (це можна дізнатися з інформації на етикетці на холодильнику), необхідно дотримуватися обережності під час транспортування та монтажу, щоб уникнути пошкодження деталей приладу, що містять холодильний агент. Хоча R600a є екологічно безпечним природним газом, він є вибухонебезпечним, і в разі його витікання через пошкодження деталей холодильного контуру слід не допускати використання відкритого полум'я або джерел тепла поблизу холодильника та провітрити приміщення, в якому розташовано прилад, протягом кількох хвилин.
- Під час перенесення та розташування холодильника необхідно слідкувати за тим, щоб не пошкодити

холодильний контур.

- Не зберігайте в цьому пристрої вибухові речовини, такі як аерозольні балони з горючим паливом.
- Цей прилад призначений для використання в домашніх або подібних умовах, як-от:
  - у кухонних куточках магазинів, офісів та інших робочих середовищ
  - домашніх господарствах та клієнтами в готелях, мотелях та інших житлових приміщеннях
  - у місцях ночівлі з сніданком
  - у місцях громадського харчування та аналогічних неторговельних закладах.
- Якщо штепсель холодильника не підходить до розетки, його повинен замінити виробник, його агент з обслуговування або спеціаліст аналогічної кваліфікації, щоб уникнути небезпеки.
- Цей прилад не призначено для використання людьми (включаючи дітей) із обмеженими фізичними, сенсорними або розумовими здібностями, а також тими, які мають недостатній досвід та знання, окрім тих випадків, коли вони користуються приладом під наглядом або керівництвом особи, яка відповідає за їхню безпеку.
- Слідкуйте за тим, щоб діти не гралися з приладом. До шнура живлення цього холодильника був приєднаний спеціальний штепсель із заземленням. Цей штепсель можна вмикати лише у заземлену розетку, обладнану плавким запобіжником щонайменше на 16 амперів.
- Якщо у вашому будинку немає такої розетки, зверніться до уповноваженого електрика для встановлення такої. Цей прилад можуть використовувати діти старші 8 років та особи зі зниженими фізичними, сенсорними та ментальними можливостями або котрим бракує досвіду та знань, якщо їм забезпечено нагляд та інструкції щодо безпечного користування приладом і якщо вони розуміють можливу небезпеку. Діти не повинні

бавитися з приладом. Чищення та обслуговування не повинні робити діти без нагляду.

- Якщо шнур живлення пошкоджений, то, щоб запобігти враженню електричним струмом, його повинен замінити виробник, його технічний представник або спеціаліст аналогічної кваліфікації.
- Цей прилад не призначено для використання на висоті понад 2000 м над рівнем моря.

**Старі та несправні холодильники**

- Якщо у старому холодильнику є замок для блокування дверей, слід зняти або вивести з ладу замок перед викиданням холодильника, щоб уникнути нещасного випадку, в разі якщо дитина потрапить у пастку, замкнувши себе всередині приладу.
- Старі холодильники містять ізоляційний матеріал та холодильний агент, до складу якого входить ХФВ. Тому, викидаючи старий холодильник, дбайте про те, щоб не зашкодити довкіллю.

З усіх питань стосовно утилізації відпрацьованого електричного та електронного устаткування (Директива WEEE) в частині, що стосується повторного використання, переробки та відновлення, звертайтеся до місцевих органів влади.

**Примітки:**

- Уважно прочитайте цей посібник перед встановленням та використанням приладу. Виробник не несе відповідальності за збитки, що сталися через неналежне використання приладу.
- Дотримуйтеся всіх інструкцій, наведених на приладі та в посібнику, та зберігайте цей посібник в надійному місці, щоб мати змогу звернутися до нього в майбутньому для вирішення можливих проблем.
- Цей прилад призначений для побутового використання. Він може використовуватися лише в домашньому господарстві та за своїм призначенням. Він не призначений для комерційного чи загального користування. Таке використання призведе до скасування гарантії на прилад, і компанія-виробник не нестиме відповідальності за можливі збитки.
- Цей прилад призначений для побутового використання і придатний лише для охолодження та зберігання продуктів харчування. Він не призначений для комерційного чи загального користування та/або зберігання речовин, відмінних від продуктів харчування. Компанія-виробник не несе відповідальності за збитки, що можуть статися через неналежне використання.

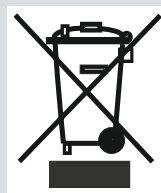

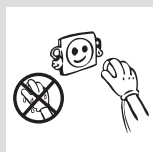
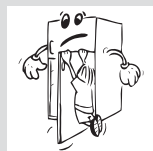
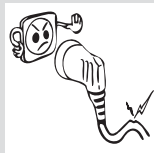

## Попередження щодо техніки безпеки

- Для живлення приладу не використовуйте спарені розетки чи подовжувальний шнур.
- Не використовуйте шнур живлення, якщо він пошкоджений або зношений.
- Не тягніть, не згинайте та не пошкоджуйте шнур живлення.



- Цей прилад призначений для використання дорослими, не дозволяйте дітям гратися з приладом чи кататися, висячи на його дверях.
- Не вставляйте вилку в розетку та не виймайте її вологими руками — це може призвести до ураження електричним струмом!
- З метою безпеки не зберігайте у холодильнику вибухонебезпечні або легкозаймисті речовини. Пляшки з високим вмістом алкоголю необхідно щільно закрити й розташувати в холодильній камері вертикально.
- Не накривайте корпус та верхню частину холодильника тканиною. Це впливає на ефективність роботи холодильника.
- Під час транспортування зафіксуйте приладдя у холодильнику, щоб уникнути його пошкодження.

## Встановлення та експлуатація холодильника

*Перед використанням холодильника слід звернути увагу на викладену нижче інформацію.*

- Робоча напруга холодильника становить 220–240 В за частоти 50 Гц.
- Виробник не несе відповідальності за пошкодження, що сталися внаслідок використання приладу без належного заземлення.
- Холодильник слід ставити в місці, де на нього не потраплятимуть прямі сонячні промені.
- Прилад має бути розташований на відстані щонайменше 50 см від кухонних плит, газових печей та радіаторів опалення та щонайменше 5 см від електричних плит.
- Прилад не можна використовувати поза приміщенням та залишати під дощем.

- Якщо холодильник розташовано поряд з морозильним апаратом глибокого заморожування, між ними має бути відстань не менше 2 см, щоб запобігти конденсації на зовнішній поверхні.
- Не ставте на холодильник будь-які предмети. Холодильник слід ставити в належному місці, щоб над ним був вільний простір щонайменше 15 см у висоту.
- Перед використанням холодильника вимийте всі деталі теплою водою з додаванням чайної ложки харчової соди, а потім промийте чистою водою і висушіть. Після чищення встановіть усі деталі на місце.



## Перед використанням холодильника

- Перед першим вмиканням холодильника або після транспортування для забезпечення ефективної роботи лишіть холодильник у вертикальному положенні протягом 3 годин. Після цього його можна вмикати в розетку. Недотримання цієї вимоги може призвести до пошкодження компресора.
- При першому увімкненні холодильника може з'явитися сторонній запах. Запах зникне, коли розпочнеться охолодження.



## ЧАСТИНИ ТА ВІДСІКИ ПРИСТРОЮ

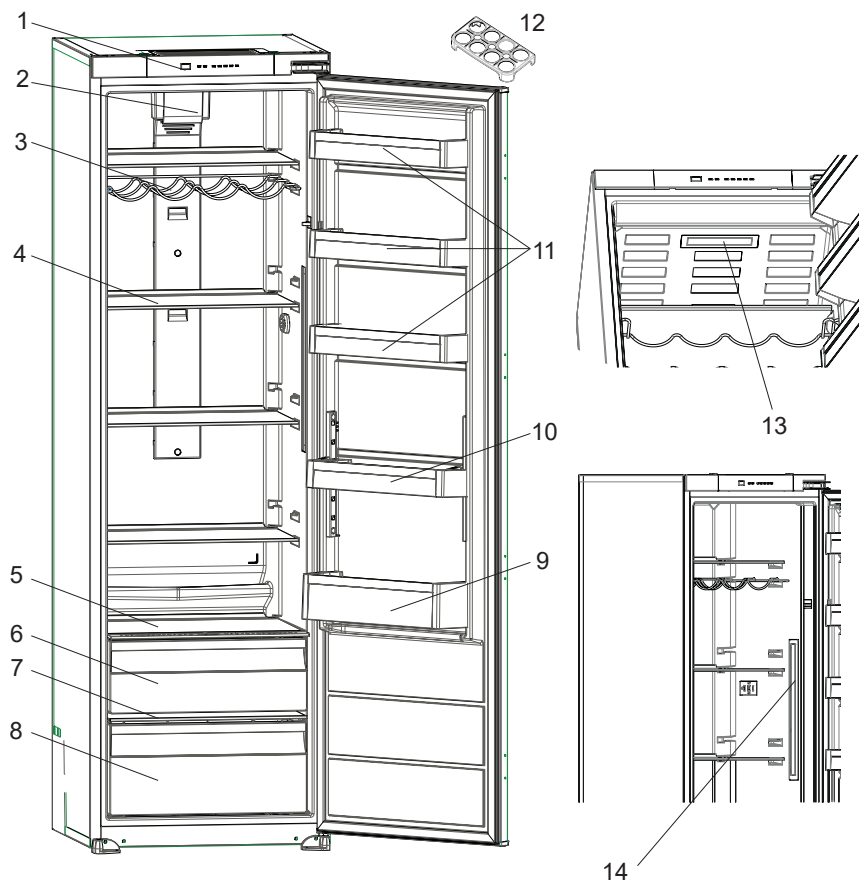

В цій презентації представлена інформація лише про компоненти пристрою. Компоненти можуть відрізнятися залежно від моделі.

- |   |  |
|---|--|
| <p><b>1.</b> Панель керування</p> <p><b>2.</b> Турбо вентилятор</p> <p><b>3.</b> Винна шафа *</p> <p><b>4.</b> Полиці холодильника</p> <p><b>5.</b> Верхня кришка контейнеру для фруктів та овочів</p> <p><b>6.</b> Верхній контейнер для фруктів та овочів</p> <p><b>7.</b> Кришка контейнеру для фруктів та овочів (захисне скло)</p> | <p><b>8.</b> Контейнер для фруктів та овочів</p> <p><b>9.</b> Полиця для пляшок</p> <p><b>10.</b> Регульована полиця на дверцятах* / Верхня полиця на дверцятах</p> <p><b>11.</b> Верхня полиця на дверцятах</p> <p><b>12.</b> Форма для яєць</p> <p><b>13.</b> Верхня сторона світлодіодної смужки*</p> <p><b>14.</b> Права / Ліва сторона світлодіодної смужки *</p> |
|---|--|

\* У деяких моделях

## Панель керування

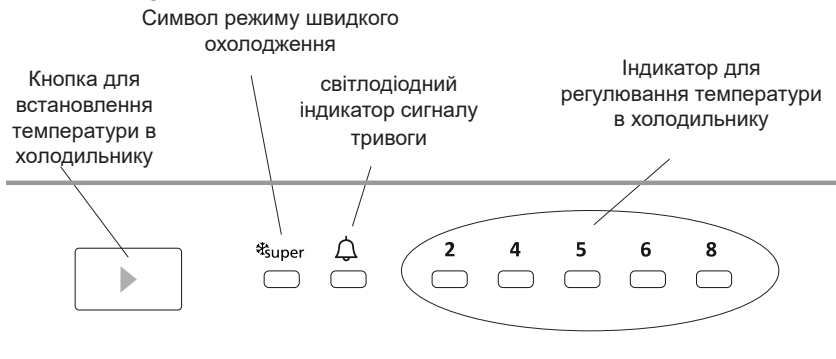

### Кнопка для встановлення температури у відділеннях холодильника

Ця кнопка дозволяє встановлювати температуру в холодильнику. Натисніть цю кнопку, щоб встановити температуру в холодильному відділенні. Також ця кнопка використовується для активації режиму швидкого охолодження.

### Сигнальний індикатор

Якщо в холодильнику виникнуть проблеми, сигнальний індикатор стане червоним

### Режим швидкого охолодження

#### Коли ним користуватися?

- Для охолодження великої кількості їжі.
- Для охолодження готових продуктів.
- Для швидкого охолодження продуктів.
- Для довгострокового зберігання сезонних продуктів.

#### Як ним користуватися?

- Натисніть і утримуйте кнопку встановлення температури, доки загориться індикатор режиму швидкого охолодження.
- В цьому режимі горітиме індикатор швидкого охолодження.
- Для оптимальної роботи приладу та досягнення максимальної потужності охолодження, увімкніть режим швидкого охолодження за 6 годин до розміщення свіжих продуктів.

#### У цьому режимі:

Якщо натиснути кнопку встановлення температури, режим буде скасовано, а налаштування буде відновлено з 2.

**Примітка.** Режим "Швидкого охолодження" буде автоматично скасовано через 6 годин або коли датчик температури охолодження знизиться до 2°C.

### Налаштування температури холодильника

- Початкова температура на дисплеї налаштування становить 5°C.
- Натисніть кнопку налаштування холодильника один раз.
- Кожного разу, коли ви натискаєте кнопку налаштування температури, вона збільшується. (2°C, 4°C, 5°C, 6°C, 8°C, швидке охолодження)
- Якщо натиснути кнопку налаштування холодильника, доки на холодильнику не з'явиться символ швидкого

заморожування, не натискаючи жодної кнопки протягом наступних 3 секунд, режим швидкого охолодження почне блимати.

- Якщо продовжити натискання кнопки, значення температури повернеться до попереднього значення.

### Попередження щодо регулювання температури

- Не рекомендовано використовувати холодильник за температури навколишнього середовища нижче 10°C із точки зору його ефективності.
- Регулювання температури слід робити з урахуванням частоти відкривання дверей, кількості продуктів у холодильнику та температури навколишнього середовища за місцем розташування холодильника.
- Для досягнення повного охолодження холодильник після вмикання має безперервно працювати до 24 годин залежно від температури навколишнього середовища. У цей період не слід часто відкривати двері холодильника та класти в нього забагато продуктів.
- Щоб запобігти пошкодженню компресора, у холодильнику передбачено функцію 5-хвилинної затримки, коли його вимикають з розетки і знову вмикають, або у разі збою електроживлення. Ваш холодильник почне нормально працювати через 5 хвилин.
- Ваш холодильник призначений для функціонування при інтервалах температур навколишнього середовища, позначених в технічних умовах, відповідно до класу кліматичних умов. Ця інформація зазначена на інформаційній етикетці. Ми не рекомендуємо використовувати холодильник в температурному режимі, параметри якого виходять за рамки зазначених у технічних характеристиках.

- Це обладнання призначене для використання при температурі навколишнього середовища у межах 10 - 43 °C.

Кліматичний клас	Температура навколишнього середовища °C
<b>T</b>	Від 16 до 43 (°C)
<b>ST</b>	Від 16 до 38 (°C)
<b>N</b>	Від 16 до 32 (°C)
<b>SN</b>	Від 10 до 32 (°C)

## Акcesуари

### Регулятор вологості

У закритому положенні регулятор вологості дозволяє довше зберігати свіжі овочі та фрукти.

Якщо контейнер для овочів заповнено, поворотний регулятор свіжості на його передній стінці слід відкрити. Завдяки цьому повітря в контейнері для овочів і вологість контролюється, і термін зберігання продуктів збільшується.

Якщо на скляній полиці з'являється конденсат, регулятор вологості необхідно відкрити.

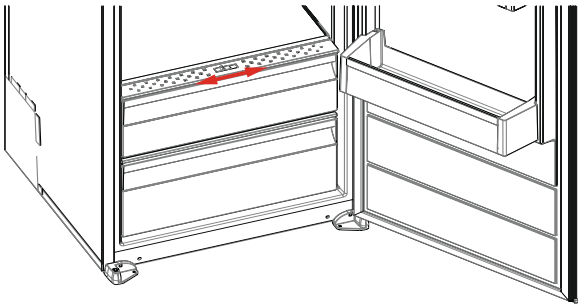

### Регульована дверна полиця (у деяких моделях)

Ви можете встановлювати полицю на шести різних рівнях висоти для більш зручного розміщення продуктів на регульованій дверній полиці.

#### Зміна положення регульованої дверної полиці

Підтримуйте нижню частину полиці та витягніть кнопки з боків полиці у вказаному стрілкою напрямку. (рис. 1)

Відрегулюйте висоту полиці до необхідної, пересуваючи полицю догори та вниз.



рис.1

Після досягнення необхідного положення полиці на дверцятах відпустіть кнопки з боків полиці (рис. 2). Перш ніж відпустити полицю на дверцятах, спробуйте посунути її вгору та вниз і переконайтеся, що фіксація є надійною.

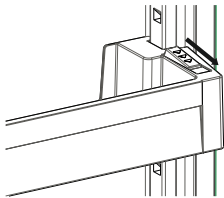

рис.2

**Примітка:** Розміщаючи продукти на пересувній полиці на дверцятах, необхідно підтримувати її знизу. В іншому разі, полиця на дверцятах може випасти з рейок внаслідок більшої ваги. Це може ушкодити саму полицю або рейки.

## РОЗТАШУВАННЯ ПРОДУКТІВ У ПРИСТРОЇ

- Щоб зменшити вологість і пов'язане з нею утворення інею, ні в якому разі не ставте в холодильник рідини у незакритих місткостях. Іній швидше осідає в найхолодніших частинах випарника, і з часом холодильник доведеться частіше розморожувати.
- Ні в якому разі не слід класти в холодильну камеру теплі продукти. Теплі продукти слід охолодити при кімнатній температурі. Продукти в холодильній камері слід розміщувати таким чином, щоб у ній була достатня циркуляція повітря.
- Жодні предмети не мають доторкатися до задньої стінки: це викликатиме замерзання, і упакування може примерзнути до задньої стінки. Не відчиняйте холодильник надто часто.
- М'ясо і чищену рибу (в упакуванні чи на пластикових дошках), які передбачається використати протягом 1-2 днів, слід класти в нижній частині холодильника (над контейнером для овочів) — це найхолодніша частина, в якій підтримуються найліпші умови для зберігання цих продуктів.

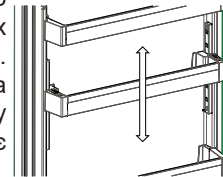
- **Перед початком чищення обов'язково від'єднайте холодильник від електромережі.**

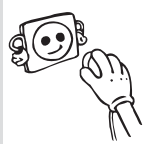

- Не мийте холодильник проточною водою.



- Внутрішні та зовнішні поверхні приладу можна протерти м'якою тканиною або губкою, змоченою у теплій воді з милом.



- Вийміть складові частини холодильника та вимийте їх мильною водою. Не мийте їх у посудомийній машині.

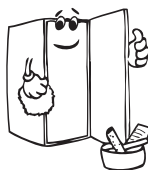

- Не використовуйте для чищення легкозаймисті, вибухонебезпечні або їдкі речовини, такі як розчинники, бензин чи кислоти.

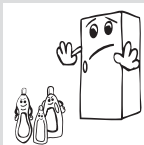

- Для збереження елеткроенергії та підвищення продуктивності випарювач слід чистити щіткою щонайменше один раз на рік.

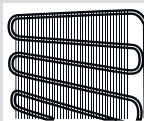

**Перед чищенням переконайтеся, що холодильник від'єднаний від мережі.**

### Видалення льоду з холодильної камери

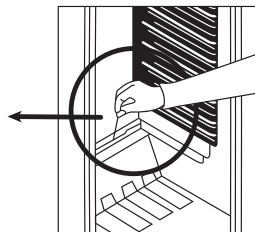
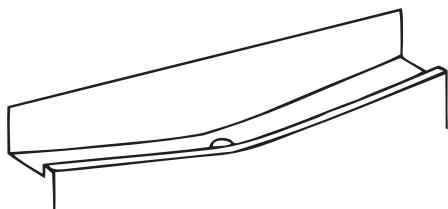

- Видалення льоду з камери холодильника відбувається автоматично в процесі роботи; вода від розморожування збирається в лоток для випарювання та автоматично випарюється.
- Лоток для випарювання та отвір для зливання талої води необхідно періодично чистити, щоб запобігти збиранню води в нижній частині холодильника.
- Щоб прочистити отвір, можна також залити  $\frac{1}{2}$  склянки води зсередини.

### Заміна світлодіодного світильника (у холодильниках зі світлодіодним освітленням)

Для освітлення холодильної камери — один або дві світлодіодні стрічки.

**Примітка:** Кількість і розташування світлодіодних стрічок у різних моделях може відрізнятись.

Якщо холодильник оснащено LED-освітленням, зверніться до служби підтримки, оскільки така заміна може проводитися лише авторизованими робітниками.

**!!! У деяких моделях освітлення може бути відсутнім.**

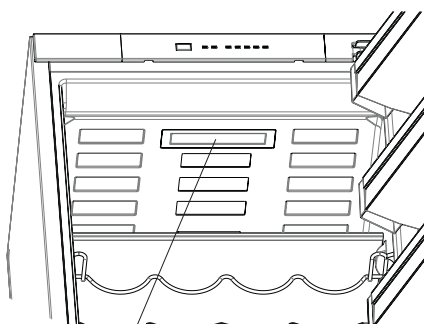

Верхня сторона  
світлодіодної смужки (у  
деяких моделях)

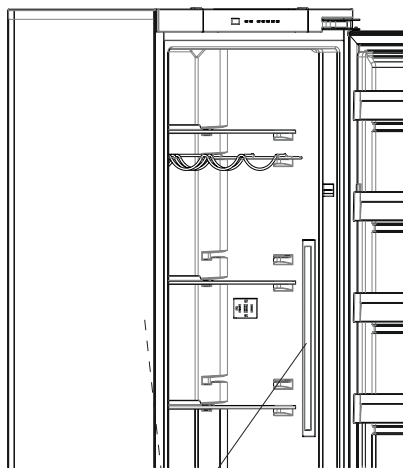

Права / Ліва сторона світлодіодної смужки (у  
деяких моделях)

- За можливості не викидайте оригінальну упаковку і пінопласт — вони можуть знадобитися для перевезення у майбутньому.
- При повторному транспортуванні слід закріпити холодильник за допомогою товстих прокладок, стрічок або міцних мотузок. Дотримуйтеся інструкцій щодо транспортування, наведених на упаковці.
- Вийміть знімні частини (полиці, додаткове приладдя, контейнери для овочів тощо) або закріпіть їх у холодильнику стрічкою, щоб уникнути ударів під час транспортування та зміни місця розташування.

***Транспортуйте холодильник у вертикальному положенні.***

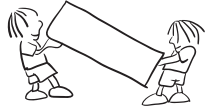



**Перевірте попередження.**

Холодильник надсилає повідомлення, чи вийшли з ладу якісь компоненти. Коди попередження показуються та на табло холодильної камери. Якщо холодильник не працює, перевірте:

ТИП ПОМИЛКИ	ТИП ПОМИЛКИ	ПРИЧИНА	ЩО РОБИТИ?
	"Попередження про несправність"	Несправні деякі деталі та (або) відбувся збій у процесі охолодження Прилад підключено вперше або подача живлення була відсутня протягом 1 години.	Перевірте, чи відкрито двері та чи працює прилад протягом 1 години. Якщо двері не відкрито і прилад працює протягом 1 години, якомога скоріше зверніться до сервісного центру.

**Перевірте попередження.**

- Чи є напруга у мережі живлення? Чи є щільно встановлена вилка в розетку?
- Чи не спрацював запобіжник у розетці, в яку вставлена вилка, або головний запобіжник? Чи встановлена температура на належний рівень?
- Чи справна розетка? Перевірте це, увімкнувши холодильник у іншу розетку, у справності якої ви впевнені.

**Якщо холодильник не достатньо сильно охолоджує**

- Чи встановлена температура на належний рівень?
- Температура холодильника встановлена на 2.
- Чи відкриваються часто дверцята холодильника і залишаються відкритими протягом тривалого часу?
- Чи щільно зачиняються дверцята холодильника?
- Чи не поставлене в холодильник блюдо або продукти таким чином, що закривають задню стінку холодильника та заважають циркуляції повітря?
- Чи не перевантажений холодильник?
- Чи лежить температура навколишнього середовища у межах, вказаних в посібнику з експлуатації?

**Нормальні шуми**

**Тріск (розтріскування льоду):**

- Під час автоматичного розморожування.
- Під час охолодження чи нагрівання приладу (через розширення

матеріалу приладу).

**Клацання:** Чути, коли термостат вмикає або вимикає компресор.

**Шум компресора (нормальний шум двигуна):** Цей шум свідчить про нормальну роботу компресора. Під час увімкнення компресор може протягом короткого часу створювати більший шум.

**Булькотіння та плескіт:** Цей шум створює потік холодильного агенту по трубках системи.

**Звук течії води:** Це нормальний шум, що створюється течією води до контейнера випаровування під час розморожування. Цей шум можна почувти під час розморожування.

**Шум повітря (шум від вентилятора):** Його можна чути під час нормальної роботи системи No-Frost через циркуляцію повітря.

**Якщо всередині холодильника з'явилася волога, перевірте;**

- Чи належним чином упаковано харчові продукти? Чи було висушено контейнери, перед тим як їх поставили у холодильник?
- Чи не занадто часто ви відкриваєте двері холодильника? Під час відкривання дверей волога з приміщення потрапляє всередину холодильника. Якщо частіше відкривати двері, волога накопичуватиметься швидше, особливо в разі високої вологості у приміщенні.

**Якщо дверцята не відкриваються і не закриваються належним чином, перевірте:**

- Чи не заважають павуки з харчовими продуктами закриванню дверцят?
- Чи правильно встановлено відділення на дверцятах, полиці та шухляди?
- Чи не вийшли з ладу кріплення дверцят?
- Чи рівно встановлено холодильник?

**Якщо краї корпусу холодильника в місцях контакту з дверцятами гарячі:**

Поверхні спільного контакту можуть нагріватися під час роботи компресора, особливо влітку (в спеку) – це нормально.

**ВАЖЛИВІ ЗАУВАЖЕННЯ**

- Якщо холодильник не буде використовуватися протягом тривалого часу (наприклад, під час відпустки), вимкніть його.

## ПОРАДИ ЩОДО ЕКОНОМІЇ ЕНЕРГІЇ

- 1–** Встановлюйте прилад в прохолодному, добре провітрюваному приміщенні, не під прямим сонцем і не поруч з джерелами тепла (радіатори, плити і т. п.). Інакше використовуйте теплоізоляційні пластини.
- 2–** Залишайте гарячі страви та напої охолонути до кімнатної температури.
- 3–** Напої та рідкі продукти повинні бути закриті. Інакше вони збільшують вологість в пристрої. Це збільшує час роботи. Закриті напої та рідкі продукти також краще зберігають запах і смак.
- 4–** При розміщенні продуктів та напоїв залишайте дверцята відкритими якомога коротший час.
- 5–** Тримайте закритими кришки всіх відсіків пристрою з різними температурами (відсік для овочів та фруктів, відсік свіжості і т. п.).
- 6–** Ущільнення на дверцятах має бути чистим та еластичним. Замініть ущільнювач, якщо він зносився.

# Index

<b>BEFORE USING THE APPLIANCE.....</b>	<b>22</b>
General warnings.....	22
Safety warnings .....	25
Installing and operating your fridge.....	26
Before using your fridge.....	26
<b>THE PARTS OF THE APPLIANCE AND THE COMPARTMENTS .....</b>	<b>27</b>
<b>USAGE INFORMATION .....</b>	<b>28</b>
Control panel .....	28
Fridge partition temperature setting button.....	28
Alarm light.....	28
Super Cooling Mode.....	28
Fridge Temperature Settings .....	29
Warnings About Temperature Adjustments.....	29
Accessories .....	30
Fresh dial .....	30
Adjustable Door Shelf.....	30
<b>ARRANGING FOOD IN THE APPLIANCE.....</b>	<b>31</b>
<b>CLEANING AND MAINTENANCE.....</b>	<b>32</b>
Defrosting the Refrigerator Compartment.....	33
Replacing the LED strip.....	33
<b>SHIPMENT AND REPOSITIONING .....</b>	<b>34</b>
<b>BEFORE CALLING YOUR AFTER SALES SERVICE ...</b>	<b>35</b>
Tips for saving energy .....	36

## General warnings

**WARNING:** Keep ventilation openings, in the appliance enclosure or in the built-in structure, clear of obstruction.

**WARNING:** Do not use mechanical devices or other means to accelerate the defrosting process, other than those recommended by the manufacturer.

**WARNING:** Do not use electrical appliances inside the food storage compartments of the appliance, unless they are of the type recommended by the manufacturer.

**WARNING:** Do not damage the refrigerant circuit.

**WARNING:** In order to avoid any hazards resulting from the instability of the appliance, it must be fixed in accordance with the following instructions:

**WARNING:** When positioning the appliance, ensure the supply cord is not trapped or damaged.

**WARNING:** Do not locate multiple portable socket-outlets or portable power supplies at the rear of the appliance



Symbol ISO 7010 W021

Warning; Risk of fire / flammable materials

- If your appliance uses R600a as a refrigerant (this information will be provided on the label of the cooler) you should take care during transportation and installation to prevent the cooler elements from being damaged. R600a is an environmentally friendly and natural gas, but it is explosive. In the event of a leak due to damage of the cooler elements, move your fridge away from open flames or heat sources and ventilate the room where the appliance is located for a few minutes.

- While carrying and positioning the fridge, do not damage the cooler gas circuit.
- Do not store explosive substances such as aerosol cans with a flammable propellant in this appliance.
- This appliance is intended to be used in household and domestic applications such as:
  - staff kitchen areas in shops, offices and other working environments.
  - farm houses and by clients in hotels, motels and other residential type environments.
  - bed and breakfast type environments;
  - catering and similar non-retail applications.
- If the socket does not match the refrigerator plug, it must be replaced by the manufacturer, a service agent or similarly qualified persons in order to avoid a hazard.
- A specially grounded plug has been connected to the power cable of your refrigerator. This plug should be used with a specially grounded socket of 13 amperes. If there is no such socket in your house, please have one installed by an authorised electrician.
- This appliance can be used by children aged from 8 years and above and persons with reduced physical, sensory or mental capabilities or lack of experience and knowledge if they have been given supervision or instruction concerning use of the appliance in a safe way and understand the hazards involved. Children shall not play with the appliance. Cleaning and user maintenance shall not be made by children without supervision.
- If the supply cord is damaged, it must be replaced

**BEFORE USING THE APPLIANCE**

- by the manufacturer, an authorised service agent or similar qualified persons, in order to avoid a hazard.
- This appliance is not intended for use at altitudes exceeding 2000 m.

**Old and out-of-order fridges or freezers**

- If your old fridge has a lock, break or remove the lock before discarding it, because children may get trapped inside it and may cause an accident.
- Old fridges and freezers may contain isolation material and refrigerant with CFC or HFC. Therefore, take care not to harm environment when you are discarding your old fridges.

Please ask your municipal authority about the disposal of the WEEE reuse, recycle and recovery purposes.

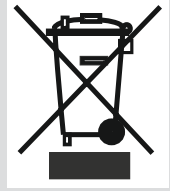
**Notes:**

- Please read the instruction manual carefully before installing and using your appliance. **We are not responsible for the damage occurred due to misuse.**
- Follow all instructions on your appliance and instruction manual, and keep this manual in a safe place to resolve the problems that may occur in the future.
- This appliance is produced to be used in homes and it can only be used in domestic environments and for the specified purposes. It is not suitable for commercial or common use. Such use will cause the guarantee of the appliance to be cancelled and our company will not be responsible for losses incurred.
- This appliance is produced to be used in houses and it is only suitable for cooling / storing food. It is not suitable for commercial or common use and/or for storing substances except for food. Our company is not responsible for losses to be incurred in the contrary case.

**Safety warnings**

- Do not use multiple receptacles or extension cord.
- Do not plug in damaged, torn or old plugs.
- Do not pull, bend or damage the cord.



- This appliance is designed for use by adults, do not allow children to play with the appliance or let them to hang over the door.
- Do not plug-in or out the plug from the receptacle with wet hands to prevent electrocution!
- Do not place explosive or flammable material in your fridge for

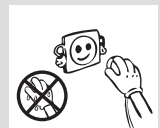
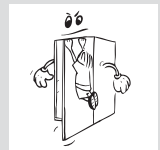





your safety. Place drinks with higher alcohol amount vertically and by closing their necks tightly in the fridge.

- Do not cover the body or top of fridge with lace. This affects the performance of your fridge.
- Fix the accessories in the fridge during transportation to prevent damage to accessories.
- Do not use plug adapter.

### Installing and operating your fridge

*Before starting to use your fridge, you should pay attention to the following points:*

- Operating voltage for your fridge is 220-240 V at 50Hz.
- We do not take the responsibility of the damages that occur due to ungrounded usage.
- Place your fridge in a place that it would not be exposed to direct sunlight.
- Your appliance should be at least 50 cm away from stoves, Gas ovens and heater cores, and should be at least 5 cm away from electrical ovens.
- Your fridge should never be used outdoors or left under the rain.
- When your fridge is placed next to a deep freezer, there should be at least 2 cm between them to prevent humidity on the outer surface.
- Do not place heavy items on the appliance.
- Do not place anything on your fridge, and install your fridge in a suitable place so that at least 15 cm is available on the upper side.
- The adjustable front legs should be stabilized in an appropriate height to allow your fridge to operate in a stable and proper way. You can adjust the legs by turning them clockwise (or in the opposite direction). This should be done before placing food in the fridge.
- Before using your fridge, wipe all parts with warm water added with a tea spoonful of sodium bicarbonate, and then rinse with clean water and dry. Place all parts after cleaning.

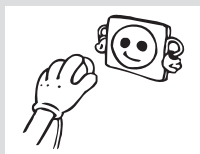

### Before using your fridge

- When it is operated for the first time or after transportation, keep your fridge in the upright position for 3 hours and plug it on to allow efficient operation. Otherwise, you may damage the compressor.
- Your fridge may have a smell when it is operated for the first time; the smell will fade away when your fridge starts to cool.

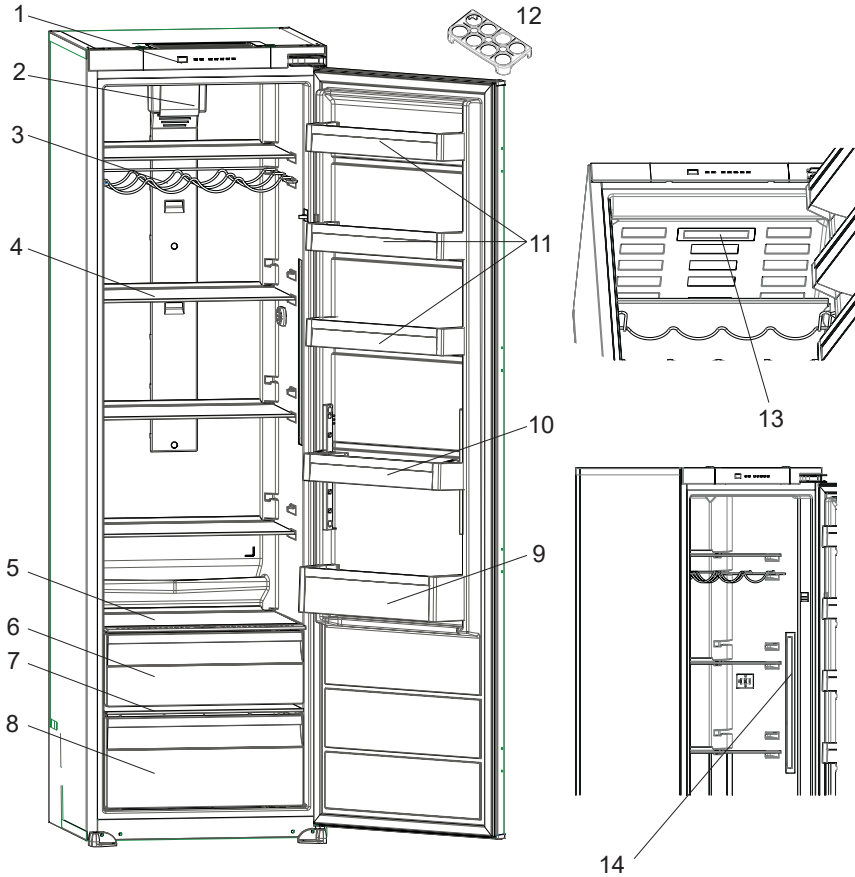

This presentation is only for information about the parts of the appliance. Parts may vary according to the appliance model.

- |                         |  |
|-------------------------|--|
| 1. Control panel        | 8. Bottom crisper                        |
| 2. Turbo fan            | 9. Bottle shelf                          |
| 3. Wine rack            | 10. Door shelf (Adjustable door shelf *) |
| 4. Fridge shelves       | 11. Door shelf                           |
| 5. Upper crisper cover  | 12. Egg holder                           |
| 6. Upper crisper        | 13. Upper side LED strip *               |
| 7. Bottom crisper cover | 14. Left / Right side LED strip *        |

\* In some models

## Control panel

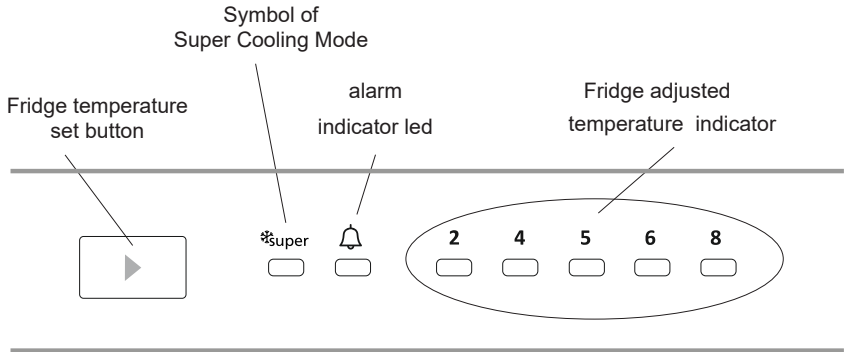

### Fridge partition temperature setting button

This button allows setting temperature of the fridge. In order to set values for fridge partition, press this button. Use this button also to activate Super Cooling mode.

### Alarm light

In case of a problem within the fridge, the alarm led will release red light

### Super Cooling Mode

#### When would it be used?

- To cooling huge quantities of food.
- To cooling fast food.
- To cooling food quickly.
- To store seasonal food for a long time.

#### How to use?

- Press temperature set button until super cooling light comes on.
- Super cooling led will light during this mode.
- For optimal appliance performance in maximum cooling capacity, set the appliance to active Super Cooling mode 6 hours before you put the fresh food into the fridge.

#### During this mode:

If you press temperature set button, the mode will be cancelled and the setting will be restored from 2.

**Note:** "Super cooling" mode will be automatically cancelled after 6 hours or when cooling sensor temperature drops beneath 2 °C.

## Fridge Temperature Settings

- The initial temperature of the Setting Display is 5°C.
- Press fridge setting button once.
- Every time you press the button, the setting temperature will increase. (2°C, 4°C, 5°C, 6°C, 8°C, super cooling)
- If you press fridge setting button until super cooling symbol is displayed on your fridge

Settings Display and you do not press any button within the following 3 seconds, Super cooling will blink.

- If you keep on pressing, it will restart from last value.

## Warnings About Temperature Adjustments

- Your temperature adjustments will not be deleted when an energy breakdown occurs.
- Do not pass to another adjustment before completing an adjustment.
- Temperature adjustments should be made according to the frequency of door openings, the quantity of food kept inside the fridge and ambient temperature of the place of your fridge.
- Your fridge should be operated up to 24 hours according to the ambient temperature without interruption after being plugged in to be completely cooled.
- Do not open doors of your fridge frequently and do not place much food inside it in this period.
- A 5 minute delaying function is applied to prevent damage to the compressor of your fridge, when you take the plug off and then plug it on again to operate it or when an energy breakdown occurs. Your fridge will start to operate normally after 5 minutes.
- Your fridge is designed to operate in the ambient temperature intervals stated in the standards, according to the climate class stated in the information label. We do not recommend operating your fridge out of stated temperatures value limits in terms of cooling effectiveness.
- This appliance is designed for use at an ambient temperature within the 10°C - 43°C range.

Climate class	Abbient temperature (°C)
<b>T</b>	Between 16 and 43 (°C)
<b>ST</b>	Between 16 and 38 (°C)
<b>N</b>	Between 16 and 32 (°C)
<b>SN</b>	Between 10 and 32 (°C)

## Accessories

### Fresh dial

When the humidity controller in the closed position, it allows fresh fruit and vegetables to be stored longer.

In case of the crisper is totally full, the fresh dial is located in front of crisper, should be opened. By means of this the air in the crisper and humidity rate will be controlled and endurance life will be increased.

If you see any condensation on glass shelf, humidity control should be taken into the open positions.

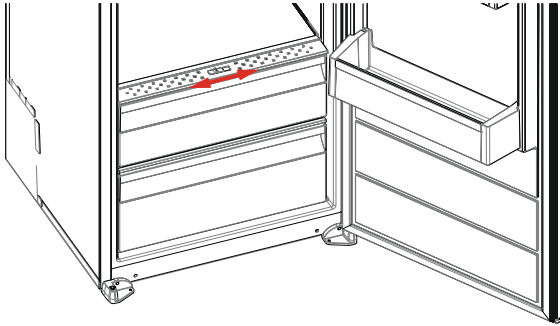

### Adjustable Door Shelf

Six different height adjustments can be made to provide storage areas that you need by adjustable door shelf.

To change the position of adjustable door shelf ;

Hold the bottom of the shelf and pull the buttons on the side of the door shelf direction of arrow (Fig.1).

Position door shelf the height you need by moving up and down. After you get the position that you want the door shelf, release the buttons on the side of the door shelf (Fig.2) Before releasing the door shelf, move up down and make sure the door shelf is fixed.

**Note:** Before moving door shelf is loaded, you must hold the shelf by supporting the bottom. Otherwise, door shelf could fall off the rails due to the weight. So damage may occur on the door shelf or rails.

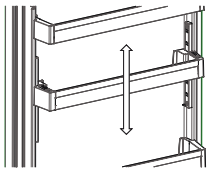
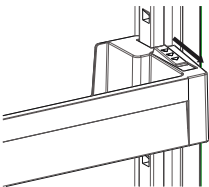

Visual and text descriptions on the accessories section may vary according to the model of your appliance.

- To reduce humidity and consequent increase of frost never place liquids in unsealed containers in the refrigerator. Frost tends to concentrate in the coldest parts of the evaporator and in time will require more frequent defrosting.
- Never place warm food in the refrigerator. Warm food should be allowed to cool at room temperature and should be arranged to ensure adequate air circulation in the refrigerator.
- Nothing should touch on the back wall as it will cause frost and the packages can stick on the back wall. Do not open the refrigerator door too frequently.
- Arrange the meat and cleaned fish (wrapped in packages or sheets of plastic) which you will use in 1-2 days, in the bottom section of the refrigerator (that is above the crisper) as this is the coldest section and will ensure the best storing conditions.
- You can put the fruits and vegetables into crisper without packing.

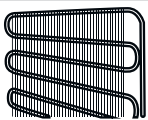
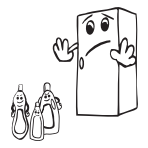
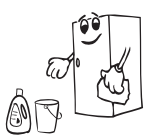
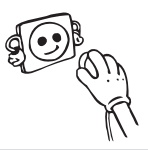

- **Disconnect the unit from the power supply before cleaning.**
- Do not clean the appliance by pouring water.
- Make sure that no water enters the lamp housing and other electrical components.
- The refrigerator should be cleaned periodically using a solution of bicarbonate of soda and lukewarm water.



- Clean the accessories separately with soap and water. Do not clean them in the dishwasher.

- Do not use abrasive products, detergents or soaps. After washing, rinse with clean water and dry carefully. When you have finished cleaning, reconnect the plug to the mains supply with dry hands.

- Clean the condenser with a broom at least twice a year. This will help you to save on energy costs and increase productivity.

**THE POWER SUPPLY MUST BE DISCONNECTED.**

## Defrosting the Refrigerator Compartment

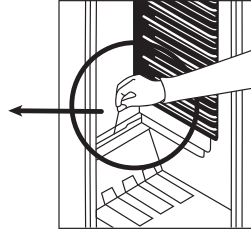
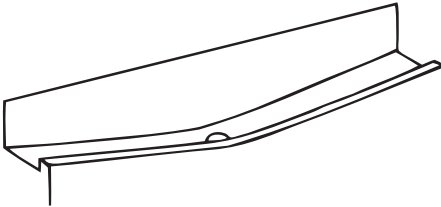

- Defrosting occurs automatically in the refrigerator compartment during operation; the water is collected by the evaporation tray and evaporates automatically.
- The evaporation tray and the water drain hole should be cleaned periodically with the defrost drain plug to prevent the water from collecting at the bottom of the refrigerator instead of flowing out.
- You can also clean the drain hole by pouring  $\frac{1}{2}$  glass of water down it.

## Replacing the LED strip

1 or 2 led strips in fridge is used to illumianate your appliance. Please call the service man.

**Note:** Numbers and location of led strips may be changed according to the model.

**!!! Some versions may be without illumination.**

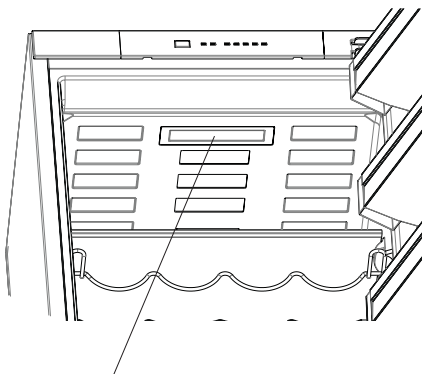

Upper side LED strip  
(In some models)

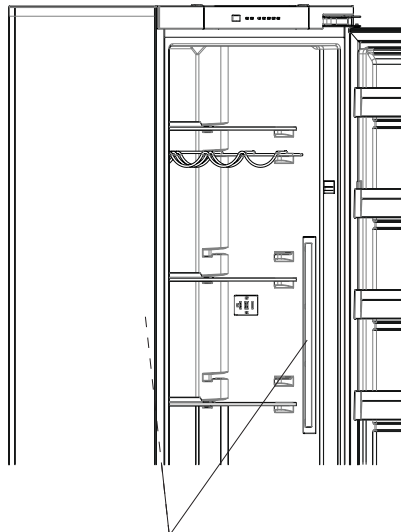

Left / Right side LED strip (In some models)



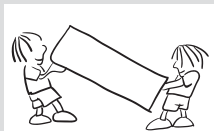

### Transportation and Changing of Installation Position

- The original packages and foamed polystyrene (PS) can be retained if required.
- During transportation, the appliance should be secured with a wide string or a strong rope. The instructions written on the corrugated box must be followed while transporting.
- Before transporting or changing the installation position, all the moving objects (ie,shelves,crisper...) should be taken out or fixed with bands in order to prevent them from getting damaged.

Carry your fridge in the upright position.

Alarm indicator led is turning on	ERROR TYPE	WHY	WHAT TO DO
	<p>"Failure Warning"</p>	<p>There is/are some part(s) Out of order or there is a failure in cooling process. The product is plugged for the first time or a long-time power interruption for 1 hour.</p>	<p>Check the door is open or not and check if the product working 1 hour. If the door is not open and the product had worked 1 hour, call service for assistance as soon as possible.</p>

If your fridge is not working properly, it may be a minor problem, therefore check the following, before calling an electrician to save time and money.

### What to do if your appliance does not operate;

#### Check that;

- There is no power,
- The general switch in your home is disconnected ,
- The socket is not sufficient. To check this, plug in another appliance that you know which is working into the same socket.

### What to do if your appliance performs poorly;

#### Check that;

- You have not overloaded the appliance ,
- The fridge temperature set to 2.
- The door is closed perfectly ,
- There is no dust on the condenser ,
- There is enough place at the rear and side walls.

### If your fridge is operating too loudly;

#### Normal Noises

#### Cracking (Ice cracking) Noise:

- During automatic defrosting.
- When the appliance is cooled or warmed (due to expansion of appliance material).

**Short cracking:** Heard when the thermostat switches the compressor on/off.

**Compressor noise: Normal motor noise.** This noise means that the compressor operates normally Compressor may cause more noise for a short time when it is activated.

**Bubbling noise and splash:** This noise is caused by the flow of the refrigerant in the tubes of the system.

## BEFORE CALLING YOUR AFTER SALES SERVICE

**Water flow noise:** Normal flow noise of water flowing to the evaporation container during defrosting. This noise can be heard during defrosting.

**Air Blow Noise:** Normal fan noise. This noise can be heard in fridges during normal operation of the system due to the circulation of air.

### **If the edges of fridge cabinet that the door joint contact are warm;**

Especially in summer (hot weather), the surfaces that the joint contact may get warmer during the operation of the compressor, this is normal.

### **If humidity builds up inside the fridge;**

- Are all food packed properly? Are the containers dried before placing them in the fridge?
- Is the fridge's door opened frequently? Humidity of the room gets in the fridge when the door is opened. Humidity build up will be faster when you open the door more frequently, especially if the humidity of the room is high.

### **If the door is not opened and closed properly;**

- Do the food packages prevent closing of the door?
- Are the door compartments, shelves and drawers placed properly?
- Are door joints broken or torn?
- Is your fridge on a level surface?

### **Recommendations**

- To stop the appliance completely, unplug from main socket (for cleaning and when the door is left open)

### **Tips for saving energy**

1. Install the appliance in a cool, well ventilated room , but not in direct sunlight and not near a heat source (radiator, cooker.. etc). Otherwise use an insulating plate.
2. Allow warm food and drinks to cool down outside the appliance.
3. Cover drinks or other liquids when placing them in the appliance Otherwise humidity increases in the appliance. Therefore, the working time gets longer. Also covering drinks and other liquids helps to preserve smell and taste.
4. Try to avoid keeping the doors open for long periods or opening the doors too frequently as warm air will enter the cabinet and cause the compressor to switch on unnecessarily often.
5. Keep the covers of the different temperature compartments (crisper, chiller ...etc ) closed
6. Door gasket must be clean and pliable. Replace gaskets if worn.

CE

In Ukrainian:

ТОВ «ВФД» 02140, м. Київ, вул. Єлизавети Чавдар будинок 5, (ЛІТЕРА А),  
Тел.: +38044 303 92 93

In English:

«VFD» LLC02140, Kyiv, 5 Chavdar str, (letter A), Tel: +38044 303 92 93



52261610